

Varenummer: 12308200100110
Beskrivelse: KLEE-coil 308 200 100.110
M10 Hærdet/forz. m/indv. 6-kant

Mål

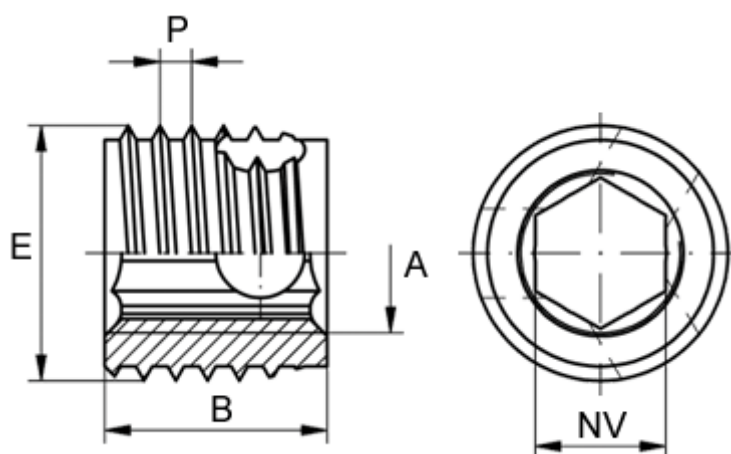

Gevindstigning P	= 1.5
Indvendigt gevind A	= M10
Længde B	= 18
Min. huldybde bundhul	= 22
Min. materialetykkelse	= 18
sw	= -
Type	= 308 200 100 ...
Udvendigt gevind E	= 14